

# 23-TV06PRO TIPVOGN



# Kellfri

Læs brugsanvisningen  
omhyggeligt, inden produktet tages i brug!  
Brugsanvisning oversat fra original

## INDHOLDSFORTEGNELSE

|                                    |         |
|------------------------------------|---------|
| Indledning                         | 3       |
| Produktoplysninger                 | 3       |
| Tekniske data                      | 3       |
| Sikkerhedsoplysninger              | 4       |
| Instruktioner vedr. nødsituationer | 4       |
| Personligt beskyttelsesudstyr      | 4       |
| Omgivelser                         | 5       |
| Før ibrugtagning                   | 5       |
| Anvendelse                         | 6       |
| Efter anvendelse                   | 6       |
| Vedligeholdelse og service         | 7       |
| Transport og opstilling            | 7       |
| Genvinding                         | 7       |
| Tipvogne                           | 8       |
| Last vognen korrekt!               | 9       |
| Advarselsmærkater                  | 10      |
| Dele 23-TV06PRO                    | 11      |
| Montering 23-TV06PRO               | 12 - 14 |
| Forhøjningsside 23-TV60FLPRO       | 15 - 17 |
| Sprængbillede og materialeliste    | 18      |
| Afvigelsesblanket                  | 19      |
| Garantibetingelser                 | 20      |

Kellfri konstruerer og leverer effektive og prisbillige maskiner og komponenter til skov- og landbrug, entreprenørarbejde samt havearbejde i de nordiske lande og resten af Europa.

Vi anbefaler, at du altid læser og følger sikkerhedsoplysningerne og anvisningerne i maskinens instruktionsbog.

Kellfri tager forbehold for eventuelle trykfejl i dette dokument.

## INDLEDNING

Tak, fordi du har valgt et produkt fra Kellfri ApS. Hvis du overholder sikkerhedsoplysningerne, følger instruktionsbogen og udviser almindelig sund fornuft, får du glæde af dette produkt i mange år. Kellfris redskaber og produkter henvender sig til den selvstændige landmand, hesteinteresserede eller andre landbrugere med høje krav til funktionalitet.

## PRODUKTINFORMATION

Tipvogn til ATV med lad og plads til EU-palle.

- Solid konstruktion
- Galvaniseret dørklade
- Kraftige dæk
- Plads til en europalle
- God jordfrihøjde
- 500 kg lastkapacitet

Denne vogn er et alsidigt redskab med tip. Vognen er udstyret med kraftige dæk og et lad, der er stort nok til at kunne rumme EU-paller.

Hele vognen er fremstillet af galvaniseret dørklade for en længere levetid.

Ladet er plant med bukkede indvendige hjørner. Hele vognen er fremstillet af dørklade, har en lav lathøjde samt aftagelig for- og bagklap til transport af længere materialer som f.eks. mindre stammer, kviste eller hegnsstolper.

Tipakslen er placeret centralt, hvilket gør tipning nemmere. Med låsestift fortil forhindres ladet i at tippe bagud under kørsel. Vognen har god frihøjde, en god dimension og er udstyret med 50 mm kobling til kuglekobling.

Vognen er let, smidig og stabil. Takket være den store lastkapacitet på 500 kg kan du med fordel transportere forskellige materialer.

Som tilbehør fås en forhøjningsside, varenr.: **23-TV06FLPRO** (se side 15 - 17)

Forhøjningssiden gør det muligt at laste pladskrævende materialer. F.eks. affaldssække, løv/grene og lignende. Med forhøjningssiderne monteret rummer vognen 1,0 m<sup>3</sup>

| TEKNISKE DATA                              | 23-TV06PRO  |
|--|---|
| Længde x bredde x højde                    | 2100 x 1300 x 690 mm  |
| Gulvmål, længde x bredde x højde           | 1270 x 730 x 290 mm   |
| Pladetykkelse                              | 1,5mm med mønstre 2mm                                       |
| Vægt                                       | 95 kg   |
| Tipvinkel                                  | 45 °  |
| Dæktryk (maksimumtryk må ikke overskrides) | 1,5 bar<br>(Se oplysninger på dæksiderne for præcis værdi.) |
| Maks. last                                 | 500 kg  |
| Volumen (uden forhøjningssider)            | 0,3 m <sup>3</sup>  |

Kellfri ApS arbejder løbende med at videreudvikle sine produkter og forbeholder sig derfor ret til at foretage ændringer af bl.a. udformning og udseende uden forudgående varsel.

## SIKKERHEDSOPLYSNINGER

Inden ibrugtagning af redskabet eller produktet skal du, af hensyn til din og andres sikkerhed, læse sikkerhedsoplysningerne og instruktionsbogen og forstå indholdet deri. Sikkerhedsoplysninger og instruktionsbog skal være lettilgængelige for brugeren af redskabet eller produktet. Af hensyn til din og andres sikkerhed kan det være fornuftigt at læse alle sikkerhedsoplysningerne fra tid til anden. Hvis sikkerhedsoplysningerne eller instruktionsbogen er blevet ødelagt eller på anden måde bliver ubrugelig, kan en ny bestilles hos: Kellfri ApS Trigevej 20, Søften, 8382 Hinnerup

Sikkerhedsinstruktionen kan også hentes på Kellfris hjemmeside: [www.kellfri.dk](http://www.kellfri.dk)

Anvend aldrig redskabet eller produktet, hvis du føler dig sløj eller træt, eller hvis du har indtaget alkohol. Du må heller ikke benytte redskabet eller produktet, hvis du er påvirket af stærke medikamenter eller narkotika eller lider af stærk depression eller alvorlige, psykiske problemer. Overhold altid færdselsreglerne og gældende regler i dyreværnsloven. Personer under 15 år må ikke benytte redskaberne.



## Advarsel!

Maskinens oprindelige udformning må under ingen omstændigheder ændres uden tilladelse fra producenten. Uautoriserede ændringer og/eller uautoriseret tilbehør kan medføre livsfarlige skader eller dødsfald for brugeren eller andre.

*Kellfri fralægger sig ethvert ansvar for modifikationer, ændringer og ombygninger, der måtte være udført uden vores samtykke.*

*Ved anvendelse af maskinen i en virksomhed har arbejdsgiveren ansvaret for, at brugeren af maskinen har den teoretiske og praktiske viden om maskinen, og at arbejdet udføres på en sikker måde. Se arbejdsmiljøloven (AML) for yderligere oplysninger, kontakt Styrelsen for Arbejdsmarked og Rekruttering, eller gå ind på [www.star.dk](http://www.star.dk)*

## INSTRUKTIONER VEDR. NØDSITUATIONER

Ring 112, hvis der opstår en nødsituation

Hav altid mobiltelefon eller nødtelefon tilgængelig, når du arbejder alene. Førstehjælpskasse og brandslukker skal opbevares lettilgængeligt ved alt arbejde, vedligeholdelse og service.

## PERSONLIGT BESKYTTELSESUDSTYR

Benyt altid hensigtsmæssigt beskyttelsesudstyr. Bær ikke løstsiddende tøj eller smykker ved arbejde med redskabet. Langt hår skal være sat op ved arbejde med redskaber, som roterer. Bær beskyttelseshandsker, da der er risiko for brandskader ved kontakt med varme overflader som f.eks. udstødningssystemet, og for at undgå at få olie og benzin på huden. Der skal bruges høreværn, når motoren er i gang.



## OMGIVELSER

Kontrollér, at området er ryddet for personer og objekter, inden tilkobling eller anvendelse af redskabet finder sted, ellers er der risiko for alvorlige personskader. Vær ekstra opmærksom på, om der befinder sig børn i det område, hvor redskabet eller produktet anvendes eller opbevares. Kontrollér, at der ikke er lavthængende elledninger i arbejdsområdet. Vær forsigtig ved arbejde på skråninger og i nærheden af grøfter.

Arbejd altid alene med redskaber eller produkter, der er beregnet til dette. Der må aldrig ligge affald i dit arbejdsområde. Hold arbejdsarealerne rene. Respekter altid redskabets risikozone.



## Advarsel!

Børn i området skal være under opsyn!

## FØR IBRUGTAGNING

Læs sikkerhedsoplysningerne og instruktionsbogen omhyggeligt. Sørg for, at du forstår sikkerhedsoplysningerne, instruktionsbogen og advarselmærkaterne. Udvis sund fornuft ved brug, og anvend hensigtsmæssige personlige værnemidler. Kontrollér altid egenskaberne for den maskinkombination, der skal bruges. Det er vigtigt, at disse passer sammen og stemmer overens på en tilfredsstillende måde. Det er vigtigt af hensyn til redskabets eller produktets korrekte funktion samt af hensyn til din og andres sikkerhed. Inspicer redskabet eller produktet inden brug. Reparer eller udskift straks beskadigede eller slidte dele for at mindske risikoen for skader. Smør bevægelige dele, og kontrollér, at alle bolte og møtrikker er tilspændte. Udfør udbedring efter behov. Lær og husk korrekt arbejdsmetode. Nybegyndere skal køre med lav hastighed, indtil personen har lært, hvordan maskinen eller produktet fungerer.

Brugeren/kunden har ansvaret for, at brugeren har styr på situationen. Hvis maskinen opleves som værende til fare for brugeren, må den ikke anvendes, før den er ordentligt gennemgået.



## ADVARSEL!

Anvend aldrig et redskab eller produkt med defekte sikkerhedskomponenter.



## ANVENDELSE

Kun personer, som forstår sikkerhedsoplysningerne og instruktionsbogen, må anvende redskabet eller produktet. Vær opmærksom, og udvis forsigtighed under arbejde med redskabet eller produktet, og anvend kun redskabet eller produktet som beskrevet i instruktionsbogen.

Ved arbejde med redskaber med bevægelige dele er der risiko for, at noget kan komme i klemme. Udvis forsigtighed ved arbejde med redskaber med hydraulikslanger, da olie under tryk kan trænge ind i huden. Kontakt straks en læge, hvis dette sker. Arbejd altid udelukkende med de redskaber, der er hensigtsmæssige til formålet.

Respekter redskabets risikozone.



Læs instruktionsbogen til maskinen for yderligere oplysninger om din maskine.

**Advarselssymboler identificerer vigtige sikkerhedsaspekter i denne manual for at hjælpe dig og andre med at undgå faremomenter og ulykker. Ved anvendelse af maskinen: Udvis største forsigtighed!**



**FARE!**

Dette symbol indikerer, at der vil ske en alvorlig ulykke, hvis forskrifterne i instruktionsbogen ikke overholdes. Ulykken vil medføre alvorlig personskade, muligvis dødsfald eller alvorlig tingskade.



**Advarsel!**

Dette symbol indikerer, at der vil ske en ulykke, hvis forskrifterne i instruktionsbogen ikke overholdes. Ulykken vil medføre alvorlig personskade eller tingskade.



**FORSIGTIG!**

Dette symbol indikerer, at der kan ske en ulykke, hvis forskriften ikke overholdes. Ulykken vil medføre personskade eller tingskade.

**OBS!**

OBS! Markerer risiko for havari, hvis forskriften ikke overholdes.

*Ved anvendelse af maskinen i en virksomhed har arbejdsgiveren ansvaret for, at brugeren af maskinen har den teoretiske og praktiske viden om maskinen, og at arbejdet udføres på en sikker måde. Se arbejdsmiljøloven (AML) for yderligere oplysninger, kontakt Styrelsen for Arbejdsmarked og Rekruttering, eller gå ind på [www.star.dk](http://www.star.dk)*

## EFTER ANVENDELSE

- Sørg for, at redskabet/produktet står på et plant underlag, når det frakobles. Anvend støtten, hvis dette medfølger produktet/redskabet.
- Vask og skyl med vand, og lad det tørre om nødvendigt.
- Smør efter behov.

## VEDLIGEHOLDELSE OG SERVICE

- Sørg for, at redskabet står stabilt og ikke risikerer at vælte ved vedligeholdelse og service.
- Udsift slidte og beskadigede dele omgående for at mindske risikoen for skader.
- Udfør vedligeholdelse, service og kontroller i henhold til anbefalingerne.
- Anvend kun reservedele med samme ydeevne for at mindske risikoen for skader/havari.

Kontrollér, at alle bolte og møtrikker er spændt efter vedligeholdelse og service.  
Test altid vognen, inden arbejdet påbegyndes.

**VIGTIGT!** Undgå overdreven smøring. Snavs samler sig let på fastgroet smøremiddel og medfører øget slitage. Fjern overflødigt fedt efter smøring.

## TRANSPORT OG OPSTILLING

- Kontrollér, at området er ryddet for personer, børn og objekter inden transport.
- Vær altid ekstra forsigtig under transport og flytning.
- Sørg for, at redskabet/produktet er godt forankret, og at forekommende transportsikringer er monteret.
- Placer altid lasten så lavt som muligt. Hvis lasten stikker udenfor, skal den forankres forsvarligt.
- Respekter også farezonerne ved transport og flytning.
- Ved løft må ingen bevæge sig ind under hængende last.
- Vogne, der benyttes til transport, skal have fungerende bremses.
- Ved kørsel på offentlig vej skal der være anbragt en advarselstavle for langsomt kørende vogntog på køretøjet.
- Kontrollér dæktryk, se oplysninger på dæksiderne. Overskrid ikke maks.-tryk!
- Opbevar altid redskabet eller produktet et tørt sted, helst under tag, når det ikke er i brug.
- Sørg for, at redskabet eller produktet står stabilt og ikke risikerer at vælte.
- Lad aldrig børn lege ved opbevaringsstedet.
- Vær opmærksom på vælterisiko!

## GENVINDING

Ved skrotning skal redskabet/produktet demonteres og transporteres til kommunens anviste genbrugsplads. Kontakt din kommune for at få flere oplysninger.



## TIPVOGNE

- Læs instruktionsbogen til vognen omhyggeligt, inden maskinen tages i brug.
- Kontrollér altid egenskaberne for maskinkombinationen, der skal bruges sammen med vognen, så sikkerhed og funktion er sikret. Hvis der konstateres revner, vridning, slør eller metaltræthed, skal anvendelsen afbrydes, og fejlen udbedres. Sørg for, at det trækkøretøj, som vognen skal tilkobles, er beregnet til formålet.
- Smør bevægelige dele, og kontrollér, at alle bolte/møtrikker er tilspændte. Udfør udbedring efter behov.
- Fordel lasten ensartet på ladarealet. Hvis materialet, der skal transporteres, ikke kan fordeles ensartet pga. størrelse eller form (f.eks. store sten), skal gulvet forsynes med tykke planker først. Dette vil mindske belastningen på gulvarealet og beskytte det mod skader. Overhold altid gældende regler, så den tilladte totalvægt/bremselast for køretøjet ikke overskrides. Last, som stikker udenfor, skal forankres forsvarligt.
- Al manøvrering skal finde sted fra køretøjets førerplads.
- Forlad aldrig førerpladsen, før trækkøretøjet er bragt fuldstændigt til standsning og er bremsat. Risikoområde 15 meter. Ingen anden end operatøren må befinde sig inden for risikoområdet under arbejdet med vognen.
- Anvend kun vognen, når alt nødvendigt sikkerhedsudstyr er tilsluttet og er sikret mod utilsigtet afkobling eller åbning (f.eks. hitchkrog og trækkugle, koblinger osv.). Bliv fortrolig med udstyret og alle kontroller samt dets funktioner, inden arbejdet påbegyndes.
- Vognen må ikke parkeres uden opsyn i læsset tilstand. Afbryd redskabets bevægelser i nødsituationer ved at anvende køretøjets stopanordning.
- Når vognen skal kobles fra, skal det ske med ubelastet lad på et plant og fast underlag, og vognens hjul skal sikres med egnede bremseklodser.
- Ved vedligeholdelse og service skal støtteben altid anvendes.
- Kontrollér, at trækanordningen mellem vogn og trækkøretøj er låst. Ved tipning skal vognen altid være koblet til traktoren. Operatøren skal befinde sig på førerpladsen i trækkøretøjet og omhyggeligt følge vognens bevægelser.
- Ved kørsel på offentlig vej skal der være anbragt en synlig advarselstavle for langsomt kørende vogntog på køretøjet. Gældende EU-regler stiller krav til den hastighed, hvormed vogntoget må køre med ubremset/bremset anhænger. Følg disse regler.
- Operatøren eller andre personer må aldrig opholde sig under hængende last.
- Børn eller personer uden erfaring må ALDRIG køre vognen.
- Der må aldrig være passagerer på vognen under transport.
- Kontrollér altid vognen, inden den anvendes. Beskadiget eller slidt trækøje og/eller hitchkrog må ikke anvendes og bør udskiftes, inden vognen anvendes. Anvendelse af beskadiget eller slidt trækøje og/eller hitchkrog kan medføre alvorlige skader på vognen/udstyret eller dødsfald for operatøren og andre personer.
- Udvis forsigtighed ved arbejde med redskaber med hydraulikslanger, da olie under tryk kan trænge ind i huden. Kontakt straks en læge, hvis dette sker.
- OBS! Hydraulikslanger må ikke frakobles traktoren, vippecylinderen eller koblingerne, når ladet er løftet.
- Køb aldrig med ladet i optippet position. Hold opsyn med vogn, lad, sider og last ved optipning. Afbryd arbejdet, hvis der sker noget uforudset, eller hvis der er risiko for skade eller væltning.
- Kontrollér dæktryk, se oplysninger på dæksiderne. Overskrid ikke maks.-tryk!
- Undgå at bruge vognen ved en lavere temperatur end -20 °C og en højere temperatur end +30 °C.
- Bremsebestemmelse (Sverige): Hvis anhængerens bruttovægt overskrider trækkøretøjets bruttovægt ved kørsel på vej, skal anhængerens være forsynet med bremse. For yderligere oplysninger, kontakt motorkontoret.



*Det kan forårsage store skader på vognen, eller der kan ske en alvorlig ulykke, hvis tipning sker ved forkert indstilling. Sørg for, at krogen sidder korrekt og ikke kan løsne sig ved tipning. VIGTIGT! Last altid efter vægt og ikke efter volumen!*



*Ved tipning skal trækkøretøjets motoromdrejningstal være på tomgang. (dette kan dog variere fra køretøj til køretøj). Start altid med lavt omdrejningstal, og flyt ladet forsigtigt. Vær sikker på, at vognens funktioner udføres iht. dine ønsker.*





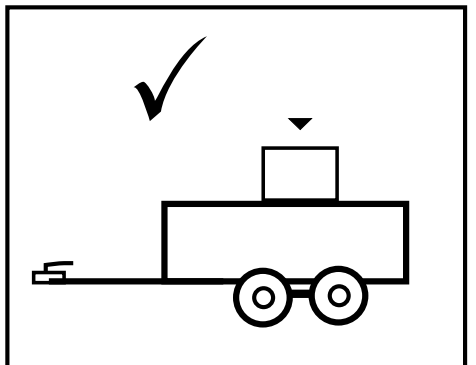
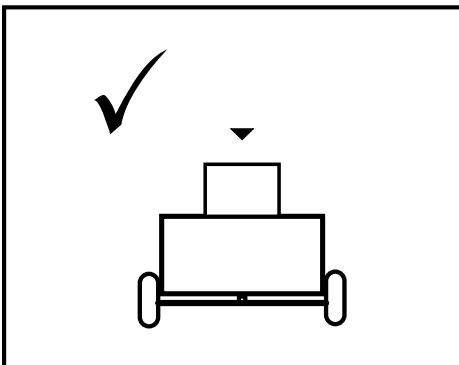
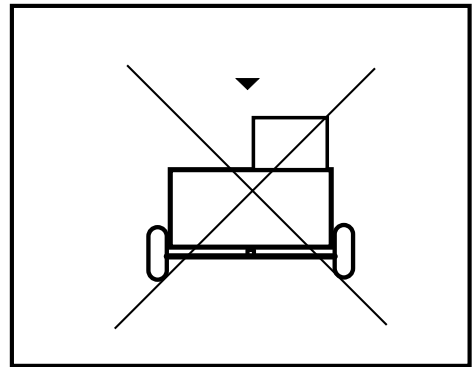
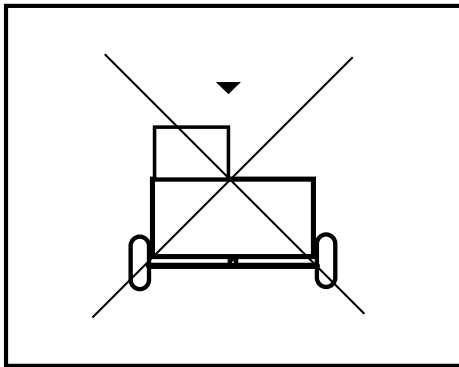
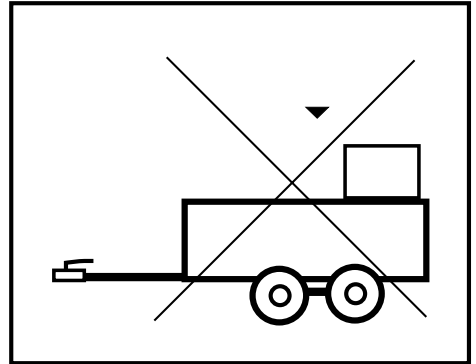
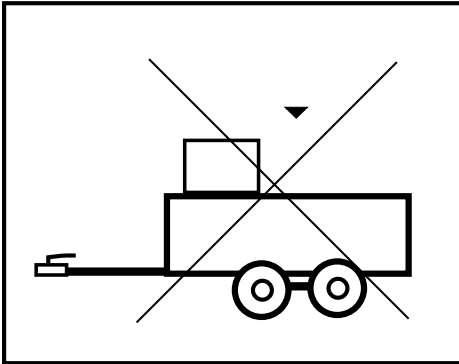





LAST VOGNEN KORREKT!



## ADVARSELSMÆRKATER

Advarselmærkater skal altid være synlige og rengøres efter behov. Anvend ikke højtryksspu-ler direkte på advarselmærkaten. Hvis mærkaten bliver slidt eller på anden måde ubrugelig, skal du bestille nye mærkater.

Ved kørsel på offentlig vej skal der være anbragt en synlig advarselstavle for langsomt kørende vogntog på køretøjet.

| SYMBOL  | FORKLARING   |
|---|--|
|    | <p>Læs instruktionsbogen.<br/>Sluk motoren, og tag nøglen ud af tændingen ved repara-tion, eller når du forlader trækkøretøjet – også selv om det kun er kortvarigt.</p> |
|    | <p>Risikozone 5 m<br/>Respekter vognens risikozone!</p>  |
|    | <p>ADVARSEL! Anvend ikke redskabet tæt på lavhængende elledninger.<br/>Generel risiko for klemning af hånd/fod.</p>  |
|    | <p>Bevæg dig IKKE ind under hængende last.<br/>Advarsel! Bevægelige dele.</p>  |
|   | <p>Smøring efter 10 timer i drift.<br/>Efterspænd alle skruer og koblinger.</p>  |
|  | <p>Risiko for, at børn udsættes for ulykker!<br/>Børn må ikke opholde sig i nærheden af vognen.<br/>Ophold på vognen er forbudt.</p>                                     |
|  | <p>Opbevar altid produktet et tørt sted, helst under tag, når det ikke er i brug.</p>  |
|  | <p>Produktet er CE-mærket</p>  |

## DELE 23-TV06PRO

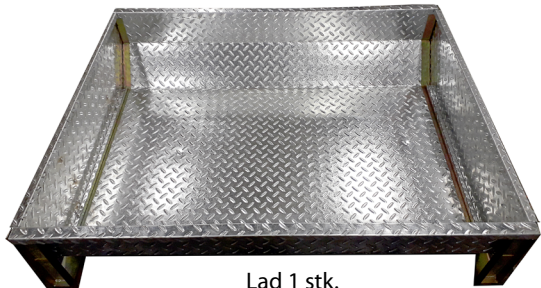

Lad 1 stk.



Hjul 2 stk.



Hjulaksel 1 stk.



Kuglekobling 1 stk.



Trækstang 1 stk.



M12 x 90, 4 stk.



Hjulmøtrik 8 stk.

Ø16  
L65 mm, 1 stk.



Ø18  
L80 mm, 2 stk.

Saksestift, 2 stk.



R-stift, 1 stk.



M10x70, 2 stk.

## MONTERING 23-TV06PRO

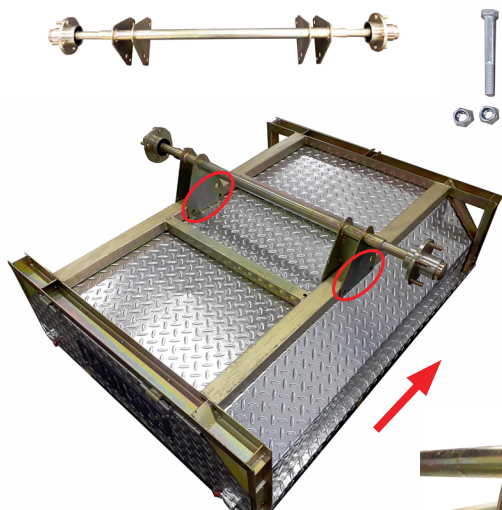

Vend ladet, så undersiden vender opad.  
*Du kan evt. placere et par længere stykker træ nederst for at beskytte overfladen mod ridser.*

Placer hjulakslen på midten af ladet.  
Monteres med M12x90, 2 stk. på hver side.

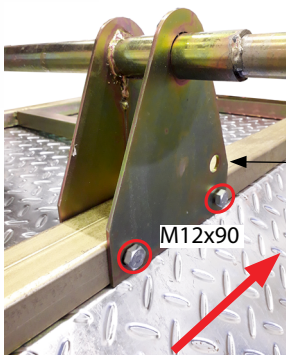

**Vigtigt!**  
Hullet skal vende mod kørselsretningen.

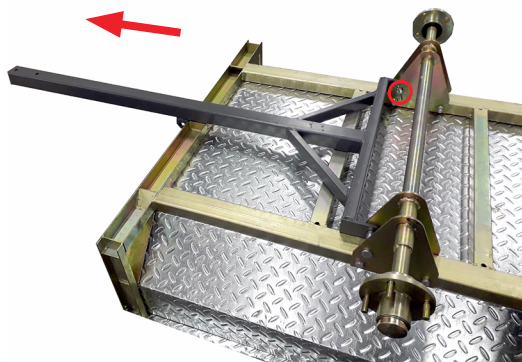

Placer trækstangen foran hjulakslen.  
Monteres med Ø18 L80 mm og saksestift, 1 stk. opsætning på hver side.





Lås trækstangen med  
Ø16 L65 mm og R-stift

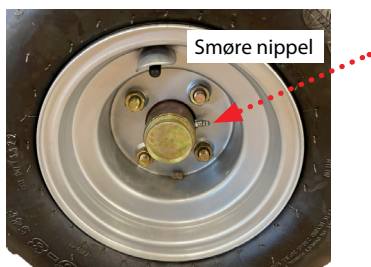
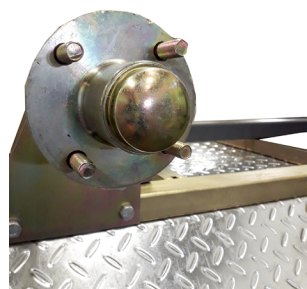
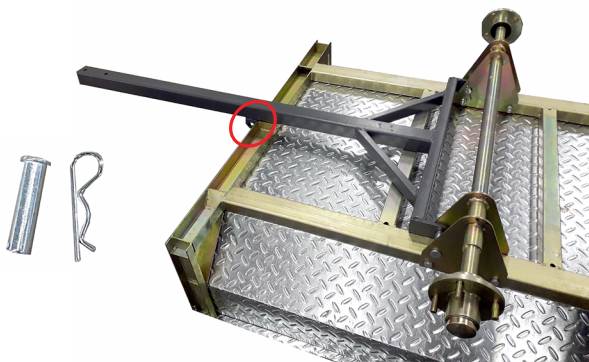

Tænke på! Hvis du skal afmontere hjulene,  
skal du først skille smøreiplerne ad.

### Monter hjul.

4 stk. hjulmøtrikker pr. hjul.

**Smøring.** Alt sammen almindeligt forek-  
ommende smørefedt kan bruges.

Vend tipvognen om, så den står på hjulene. Få hjælp af en ven eller løfteanordning.  
Monter kuglekobling med M10x70, 2 stk.



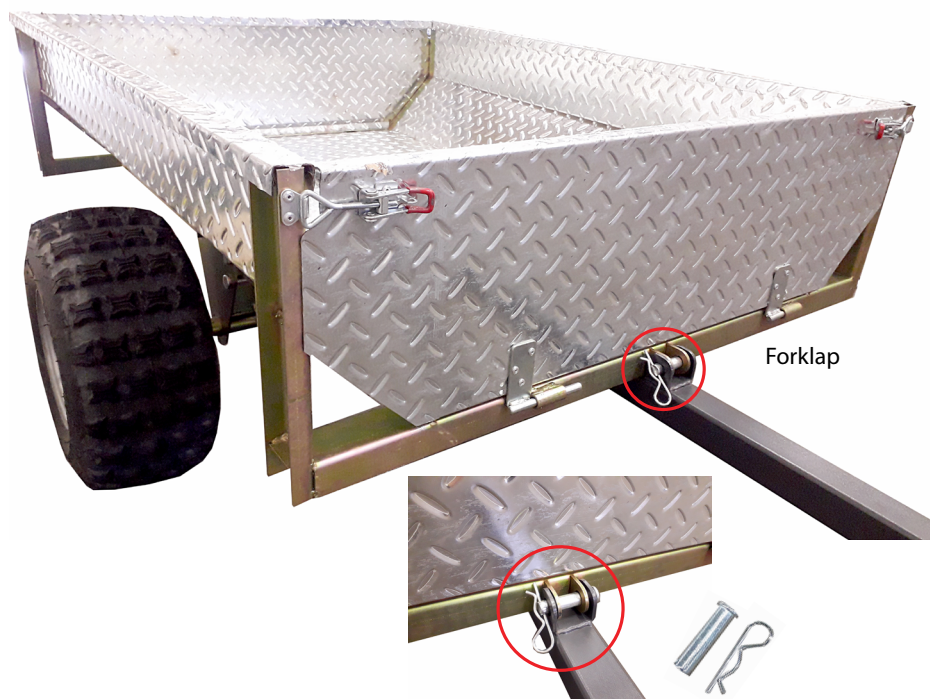

Stiften forhindrer, at ladet tipper bagover under kørsel.  
Fjern stiften for at gøre det muligt at tippe ladet ved af- og pålæsning.

For- og bagklap er udstyret med laddås og hængsler.  
Dette gør det muligt at løfte klapperne af, hvis man ønsker det.



## FORHØJNINGSSIDE

Tilvalg til tipvogn, varenr. 23-TV06FLPRO

### DELE



4 stk.



M8x20  
6 stk.



Kortside  
2 stk.

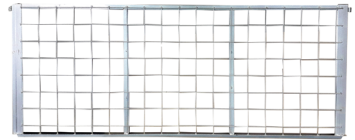

Langside  
2 stk.

### MONTERING

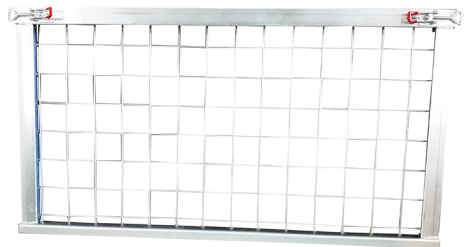
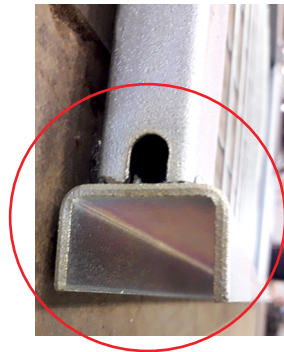
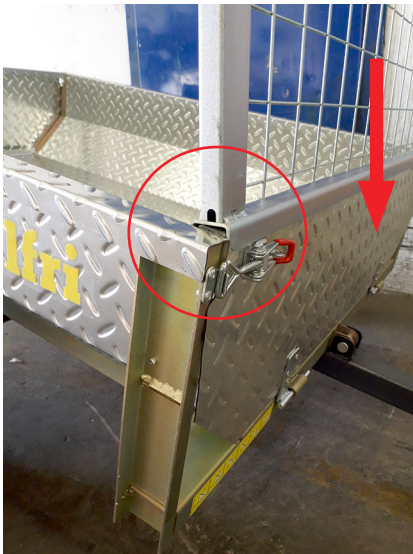

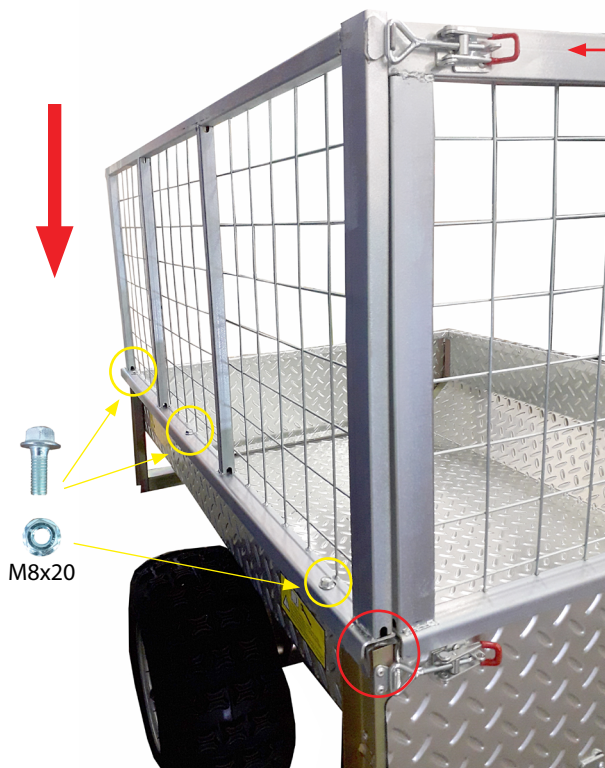

Lad lås til at fastgøre kortsiderne i langsiderne.  
 Justerbar låsebøjle for at få den rigtige længde og god låsning.



Inden montering af langsiderne skal der bores hul i vognen for at kunne skrue boltene i.

Løft en klap op på vognen, vinklen skal flugte med vognen, se billede.

Brug en tusch eller lignende til at afmærke, hvor hullerne skal bores.

Løft klappen ned, og bor 3 huller pr. langside. **Brug et 10 mm bor.**

Løft klappen op igen, og monter den med boltene.

Gentag handlingen på den anden langside.

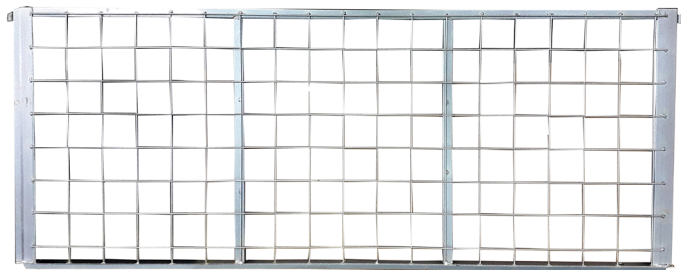



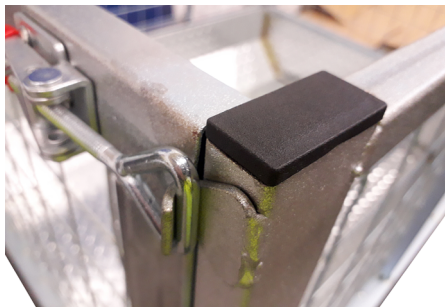

Der monteres en beskyttelsesprop øverst i hvert hjørne.



**Vognen rummer 0,3 m<sup>3</sup>**  
**Vognen + sider, rummer 1,0 m<sup>3</sup>**

*VIGTIGT! Last altid efter vægt og ikke efter volumen!*  
*Maks. last 500 kg*

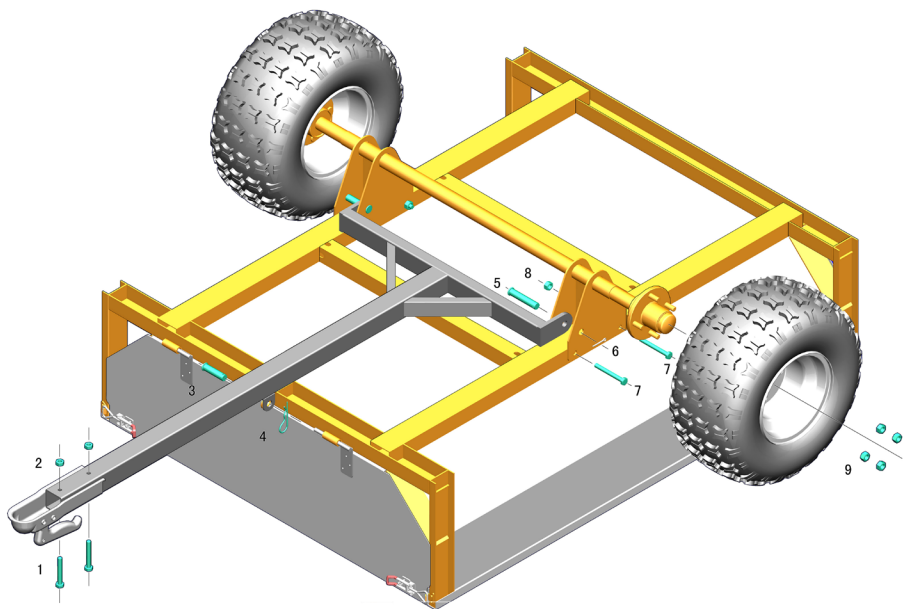

| POS.NR | BENÄMNING       | ANTAL |
|--------|-----------------|-------|
| 1      | Bolt M10x70     | 2     |
| 2      | Møtrik M10      | 2     |
| 3      | Pin aksel 16x65 | 1     |
| 4      | R-sprint        | 1     |
| 5      | Pin aksel 18x80 | 2     |
| 6      | Split Ø5x50     | 2     |
| 7      | Bolt M12x90     | 4     |
| 8      | Møtrik M12      | 4     |
| 9      | Hjulmøtrik M12  | 8     |

## AFVIGELSESBLANKET

Vi vil være glade for din hjælp med at gøre opmærksom på mulige fejl på produkter, du har modtaget fra Kellfri. Inden reklamation bør du læse Kellfris almindelige købsvilkår i vores katalog eller på hjemmesiden [www.kellfri.dk](http://www.kellfri.dk) samt instruktionsbogen, hvis den medfølger. Instruktionsbogen kan også downloades fra [www.kellfri.dk/manualer](http://www.kellfri.dk/manualer)

Udfyld oplysningerne nedenfor, og vedlæg billeder som bevis, så vi kan behandle din sag på bedst mulig måde. For at få et så godt overblik som muligt over de eventuelle fejl beder vi dig om at tage mindst fire billeder af den defekte del af maskinen/redskabet – to af hele redskabet fra to forskellige vinkler samt to nærbilleder af selve skaden fra to forskellige vinkler (vedhæft venligst billederne på næste side).

Hvis produktet er købt hos en detailhandler, skal du i første omgang kontakte denne.

|                   |                                      |
|-------------------|--------------------------------------|
| <b>Køber**:</b>   | <b>Kundenummer**:</b>                |
| <b>Adresse**:</b> | <b>Fakturanummer:</b>                |
| <b>E-mail**:</b>  | <b>Telefonnummer i dagtimerne**:</b> |

|  |   |  |
|--|---|--|
| <b>Hvornår blev produktet leveret?</b> | <b>Hvornår blev produktet taget i brug?</b> | <b>Fungerede produktet ved modtagelse?</b><br><b>JA      NEJ</b> |
|--|---|--|

|                                  |
|----------------------------------|
| <b>Produktnavn/varenummer**:</b> |
|----------------------------------|

|                     |
|---------------------|
| <b>Serienummer:</b> |
|---------------------|

| ÅRSAG                     | JA                       |
|---------------------------|--------------------------|
| (11) Transportskade*      | <input type="checkbox"/> |
| (09) Produktreklamation*  | <input type="checkbox"/> |
| (04) Forkert varelevering | <input type="checkbox"/> |
| (03) Forkert antal        | <input type="checkbox"/> |

| ÅRSAG                                       | JA                       |
|---|--------------------------|
| (05) Forkert pris                           | <input type="checkbox"/> |
| (02) Forkert bestilling/<br>fortrydelseskøb | <input type="checkbox"/> |
| (99) Anden årsag*                           | <input type="checkbox"/> |

\* Udfyld formularen nedenfor

Obligatoriske felter\*\*

Beskrivelse af fejl\*\*:

Beskriv hændelsesforløb:

Andet:

|                             |              |
|-----------------------------|--------------|
| <b>Kundens underskrift:</b> | <b>Dato:</b> |
|-----------------------------|--------------|

Udfyldes af detailhandleren

|                       |                       |
|-----------------------|-----------------------|
| <b>Detailhandler:</b> | <b>Fakturanummer:</b> |
|-----------------------|-----------------------|

|                     |              |
|---------------------|--------------|
| <b>Underskrift:</b> | <b>Dato:</b> |
|---------------------|--------------|

# Kellfri

Kellfri ApS  
Trigevej 20, Søften  
8382 Hinnerup

Tlf. 76 90 21 00  
Fax 76 90 21 02  
Hjemmeside: [www.kellfri.dk](http://www.kellfri.dk)  
E-mail: [info@kellfri.dk](mailto:info@kellfri.dk)  
Udgave: 20181128

## GARANTIBETINGELSER

- Garantiens gyldighed - Kellfri-garantien gælder i 12 måneder fra købsdatoen.
- Garantien dækker - Udskiftede dele efter konstateret materiale- eller produktionsfejl.
- Garantien dækker ikke - Arbejdsløn.  
- Rejseomkostninger.  
- Maskiner, som køber selv har ændret/ladet ændre.  
- Eventuelle følgeomkostninger, der måtte opstå som følge af skade på maskinen.  
- Skader, der skyldes normal slitage på maskinen, mangelfuld service, brugerens manglende erfaring eller brug af uoriginale reservedele.  
- Sliddele som f.eks. slanger, pakninger, olier og remme.

## EF-OVERENSSTEMMELSESERKLÆRINGFORMASKINEN, ORIGINAL



I henhold til 2006/42/EF, bilag 2A  
Kellfri ApS  
Trigevej 20, Søften  
8382 Hinnerup

Indestår hermed for, at maskinen

Navn: 23-TV06PRO

Type: Tipvogn

Overholder alle relevante bestemmelser i maskindirektivet 2006/42/EF.

Øvrigt udstyr skal overholde kravene i maskindirektivet.

Kjell Johansson  
Product Development Manager

## KUNDESERVICE

*Du er altid velkommen til at komme med dine synspunkter eller spørge os om vores redskaber og produkter. Kellfri ApS arbejder løbende med at videreudvikle sine produkter og forbeholder sig derfor ret til at foretage ændringer af bl.a. udformning og udseende uden forudgående varsel.*

Opdateret 10.06.2024

# Kellfri

Kellfri ApS  
Telefon: 76 90 21 00  
E-mail: [info@kellfri.dk](mailto:info@kellfri.dk)